

IDEA IN GRAFICA
GRAFICA STAMPA PUBBLICITÀ

www.idealgrafica.it



*il problema
di essere unici
è che si vede!*

81100 - Caserta - Viale delle Querce
tel. 0823 34 17 37 - mobile 333 11 65 861
e-mail claudiodesiato@libero.it

Blocchi in carta chimica

Stampa: offset
Carta: chimica
Colori: da 1 a 4 di quadricromia avanti
Allattamento: perforati e spillati
 con sottoblocco e copertina
Grafica: inclusa

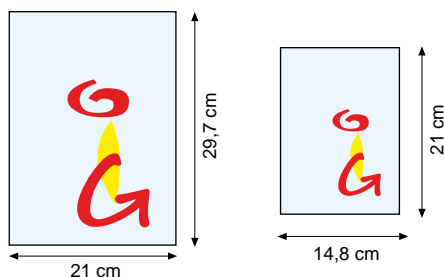

Formato: cm 14,8 x 21 - 50 fogli a 2 copie

Q.tà	1 colore COD. 1700		2 colori COD. 1710		3/4 colori COD. 1720		Numerazione COD. 1715
	prezzo totale	prezzo unitario	prezzo totale	prezzo unitario	prezzo totale	prezzo unitario	
50	380,00	7,6000	424,00	8,4800	570,00	11,4000	80,00
100	500,00	5,0000	560,00	5,6000	600,00	6,0000	120,00
200	600,00	3,0000	720,00	3,6000	750,00	3,7500	150,00

Formato: cm 14,8 x 21 - 33 fogli a 3 copie

Q.tà	1 colore COD. 1701		2 colori COD. 1711		3/4 colori COD. 1721		Numerazione COD. 1715
	prezzo totale	prezzo unitario	prezzo totale	prezzo unitario	prezzo totale	prezzo unitario	
50	390,00	7,8000	335,00	6,7000	380,00	7,6000	80,00
100	510,00	5,1000	570,00	5,7000	610,00	6,1000	120,00
200	615,00	3,0750	735,00	3,6750	765,00	3,8250	150,00

Formato: cm 21 x 29,7 - 50 fogli a 2 copie

Q.tà	1 colore COD. 1730		2 colori COD. 1740		3/4 colori COD. 1745		Numerazione COD. 1715
	prezzo totale	prezzo unitario	prezzo totale	prezzo unitario	prezzo totale	prezzo unitario	
50	420,00	8,4000	480,00	8,6000	500,00	8,0000	80,00
100	580,00	5,8000	650,00	6,5000	680,00	6,8000	120,00
200	800,00	4,0000	850,00	4,2500	920,00	4,6000	150,00

Formato: cm 21 x 29,7 - 33 fogli a 3 copie

Q.tà	1 colore COD. 1731		2 colori COD. 1741		3/4 colori COD. 1746		Numerazione COD. 1715
	prezzo totale	prezzo unitario	prezzo totale	prezzo unitario	prezzo totale	prezzo unitario	
50	430,00	8,6000	490,00	8,8000	510,00	8,2000	80,00
100	590,00	5,9000	660,00	6,6000	690,00	6,9000	120,00
200	715,00	3,5750	865,00	4,3250	935,00	4,6750	150,00

Prezzi espressi in Euro iva esclusa

I prezzi si intendono per quantità. Non è prevista la cumulabilità.

Per quantità e formati diversi richiedere preventivo a: claudiodesiato@libero.it

Listino
2012

Block Notes

- Descrizione:** i block notes sono composti da n ° 50 fogli
+ cartoncino di sottoblocco
- Stampa:** offset
- Carta:** uso mano 80 gr/mq
- Colori:** da 1 a 4 di quadricromia avanti
- Allestimento:** incollato in testa
Eventuale spirale in testa.
- Grafica:** inclusa

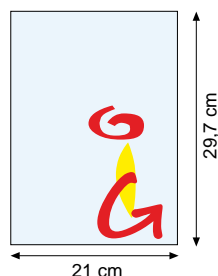

Formato: cm 10 x 15

Quantità	1 colore COD. 3010		2 colori COD. 3020		3/4 colori COD. 3030		Spirale COD. 3005
	prezzo totale	prezzo unitario	prezzo totale	prezzo unitario	prezzo totale	prezzo unitario	prezzo unitario
100	199,00	1,9900	230,00	2,3000	255,00	2,5500	0,40
200	230,00	1,1500	265,00	1,3250	280,00	1,4000	0,40
300	260,00	0,8666	295,00	0,9833	315,00	1,0500	0,40

Formato: cm 14,8 x 21

Quantità	1 colore COD. 3040		2 colori COD. 3050		3/4 colori COD. 3060		Spirale COD. 3004
	prezzo totale	prezzo unitario	prezzo totale	prezzo unitario	prezzo totale	prezzo unitario	prezzo unitario
100	150,00	1,5000	185,00	1,8500	205,00	2,0500	0,50
200	195,00	0,9750	230,00	1,1500	250,00	1,2500	0,50
300	270,00	0,9000	280,00	0,9333	300,00	1,0000	0,50

Formato: cm 21 x 29,7

Quantità	1 colore COD. 3070		2 colori COD. 3080		3/4 colori COD. 3090		Spirale COD. 3003
	prezzo totale	prezzo unitario	prezzo totale	prezzo unitario	prezzo totale	prezzo unitario	prezzo unitario
100	370,00	3,7000	310,00	3,1000	530,00	5,3000	0,60
200	450,00	2,2500	485,00	2,4250	505,00	2,5250	0,60
300	542,00	1,8066	580,00	1,9333	500,00	1,6666	0,60

Prezzi espressi in Euro iva esclusa

I prezzi si intendono per quantità. Non è prevista la cumulabilità.

Blocchi Numerati madre e figlia

Stampa: offset
Carta: patinata 100 gr./mq lucida
Colori: 4 + 4 di quadricromia
Allestimento: perforati, numerati e spillati.
 Blocchi da 50 fogli. Sottoblocco e copertina
Grafica: inclusa

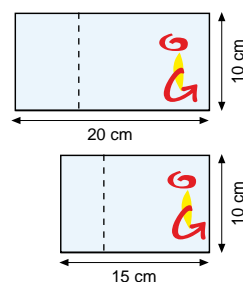

Formato: cm 10 x 20

Formato: cm 10 x 15

O.tà	4 colori COD. 1747	
	prezzo totale	prezzo unitario
50	300,00	3,0000
100	350,00	3,5000
200	550,00	2,7500

O.tà	4 colori COD. 1748	
	prezzo totale	prezzo unitario
50	380,00	3,8000
100	330,00	3,3000
200	500,00	2,5000

Prezzi espressi in €uro iva esclusa

I prezzi si intendono per quantità. Non è prevista la cumulabilità.

www.ideaingrafica.it

Buste intestate

Stampa: offset
 Carta: uso mano 80 gr/mq
 Colori: da 1 a 4 di quadricromia avanti
 con o senza finestra, con o senza strip
 Grafica: inclusa

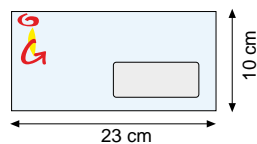

Formato: cm 23 x 11

Q.tà	1 colore COD. 1800		2 colori COD. 1810		3/4 colori COD. 1820	
	prezzo totale	prezzo unitario	prezzo totale	prezzo unitario	prezzo totale	prezzo unitario
1.000	98,00	0,0980	212,00	0,2060	336,00	0,3360
2.000	176,00	0,0880	324,00	0,1620	464,00	0,2320
3.000	258,00	0,0860	366,00	0,1220	564,00	0,1880
5.000	400,00	0,0800	500,00	0,1000	810,00	0,1620
10.000	720,00	0,0720	880,00	0,0880	900,00	0,0900

Prezzi espressi in €uro iva esclusa

Buste a sacco

Stampa: offset
 Carta: uso mano 80 gr/mq
 Colori: da 1 a 4 di quadricromia avanti
 con o senza strip
 Grafica: inclusa

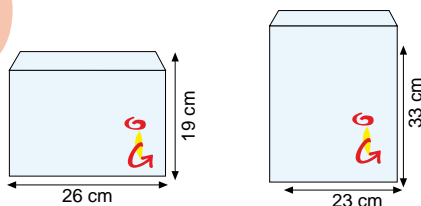

Formato: cm 26 x 19

Q.tà	1 colore COD. 1801		2 colori COD. 1802		3/4 colori COD. 1803	
	prezzo totale	prezzo unitario	prezzo totale	prezzo unitario	prezzo totale	prezzo unitario
1.000	200,00	0,2000	230,00	0,2300	380,00	0,3800
2.000	260,00	0,1300	340,00	0,1700	440,00	0,2200
3.000	320,00	0,1060	402,00	0,1340	580,00	0,1933
5.000	500,00	0,1000	560,00	0,1120	900,00	0,1800
10.000	800,00	0,0800	960,00	0,0960	1400,00	0,1400

Prezzi espressi in €uro iva esclusa

Formato: cm 33 x 23

Q.tà	1 colore COD. 1804		2 colori COD. 1805		3/4 colori COD. 1806	
	prezzo totale	prezzo unitario	prezzo totale	prezzo unitario	prezzo totale	prezzo unitario
1.000	240,00	0,2400	300,00	0,3000	460,00	0,4600
2.000	320,00	0,1060	402,00	0,1340	580,00	0,1933
3.000	500,00	0,1000	560,00	0,1120	900,00	0,1800
5.000	800,00	0,0800	960,00	0,0960	1400,00	0,1400

Prezzi espressi in €uro iva esclusa

I prezzi si intendono per quantità. Non è prevista la cumulabilità.

Calendario tascabile

Stampa: offset
Carta: patinata lucida 300 gr/mq
Colori: 4 di quadricromia avanti/retro
Plastificazione: lucida avanti/retro
Allestimento: angoli arrotondati con fustella
Grafica: inclusa

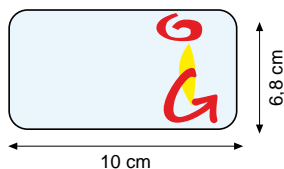

Formato: cm 10 x 6,8

Q.tà	3/4 colori COD. 3000		
	prezzo x 1.000	prezzo totale	prezzo unitario
1.000	65,00	65,00	0,0650
2.000	55,00	110,00	0,0550
4.000	45,00	180,00	0,0450
5.000	44,00	220,00	0,0440
8.000	40,00	320,00	0,0400
12.000	36,00	432,00	0,0360
20.000	30,00	600,00	0,0300

*prezzo riservato in abbinamento a ordini superiori di €1000,00

Prezzi espressi in Euro iva esclusa

I prezzi si intendono per ogni 1.000 pezzi. Le quantità sono cumulabili.

Per quantità superiori a 1.000 pezzi è possibile stampare anche calendari con grafica diversa, purché per quantità multiple di 1.000, solo se con le stesse caratteristiche (numero colori, plastificazione, tipo e carta).

www.ideaingrafica.it

Calendario da parete con spirale

Formato: cm 33 x 48
Stampa: offset
Carta: patinata 150 gr/mq
Colori: 4 di quadricromia avanti/retro
Allestimento: con spirale e gancetto sul lato corto
Grafica: inclusa

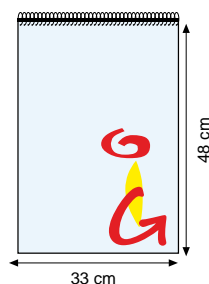

Formato: cm 33 x 48

Quantità	COD. 2930	
	prezzo totale	prezzo unitario
1.000	1.900,00	1,9000
2.000	2.500,00	1,2500

Prezzi espressi in Euro iva esclusa

È composto da 7 fogli stampati a colori su carta patinata lucida (1 foglio stampato fronte/retro ogni due mesi con aggiunta di 1 foglio "di copertina" dedicato alla pubblicità/notizie/info del cliente).

Carta intestata*

Stampa: offset
Carta: uso mano 90 gr/mq (certificata laser)
Colori: da 1 a 4 di quadricromia avanti
Grafica: inclusa

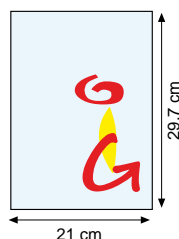

*prezzo riservato in abbinamento a ordini superiori di €1000,00

Formato: cm 21 x 29,7

Q.tà	1 colore COD. 1850		2 colori COD. 1860		3/4 colori COD. 1870	
	prezzo totale	prezzo unitario	prezzo totale	prezzo unitario	prezzo totale	prezzo unitario
1.000	46,00	0,0460	75,00	0,0750	85,00	0,0850
2.000	66,00	0,0330	92,00	0,0460	150,00	0,0750
3.000	90,00	0,0300	105,00	0,0350	165,00	0,0550
5.000	130,00	0,0260	145,00	0,0290	185,00	0,0370
10.000	210,00	0,0210	230,00	0,0230	300,00	0,0300

Prezzi espressi in Euro iva esclusa

I prezzi si intendono per quantità. Non è prevista la cumulabilità.

Per quantità e formati diversi richiedere preventivo a: claudiodesiato@libero.it

Listino
2012

Cards personalizzate plastificate avanti*

Stampa: offset
 Carta: patinata 300 gr/mq
 Colori: 3/4 di quadricromia avanti
 + 1 colore sul retro (nero)
 Plastificazione: lucida avanti
 Allestimento: fustellatura
 Grafica: inclusa

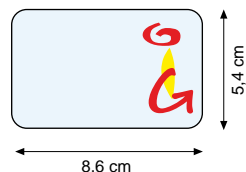

*prezzo riservato in abbinamento a ordini superiori di €1000,00

Formato: cm 8,6 x 5,4

Quantità	3/4 colori COD. 1110		
	1.000 pezzi	prezzo totale	prezzo unitario
1.000	50,00	50,00	0,0500
2.000	48,00	96,00	0,0480
3.000	45,00	135,00	0,0450
5.000	42,00	210,00	0,0420

Prezzi espressi in Euro iva esclusa

Cards personalizzate plastificate avanti/retro*

Stampa: offset
 Carta: patinata 300 gr/mq
 Colori: 3/4 di quadricromia avanti/retro
 Plastificazione: lucida avanti/retro
 Allestimento: fustellatura
 Grafica: inclusa

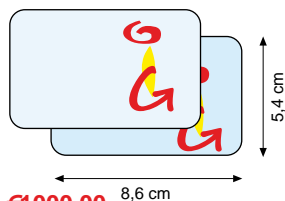

*prezzo riservato in abbinamento a ordini superiori di €1000,00

Formato: cm 8,6 x 5,4

Quantità	3/4 colori COD. 1110		
	1.000 pezzi	prezzo totale	prezzo unitario
1.000	70,00	70,00	0,0700
2.000	65,00	130,00	0,0650
3.000	60,00	180,00	0,0600
5.000	50,00	250,00	0,0500

Prezzi espressi in Euro iva esclusa

I prezzi si intendono per ogni 1.000 pezzi. Le quantità sono cumulabili.

Per quantità superiori a 1.000 pezzi è possibile stampare anche cards con grafica diversa, purché per quantità multiple di 1.000, solo se con le stesse caratteristiche (numero colori, tipo, carta, ecc).

Cartelline

Stampa: offset
 Carta: patinata 300 gr/mq
 Colori: da 1 a 4 di quadricromia avanti
 Allestimento: cordonatura e taglio
 Grafica: inclusa

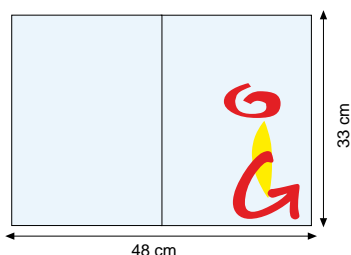

Formato: cm 33 x 48

Quantità	1 colore COD. 4081		2 colori COD. 4082		3/4 colori COD. 4083	
	prezzo totale	prezzo unitario	prezzo totale	prezzo unitario	prezzo totale	prezzo unitario
500	240,00	0,4800	380,00	0,7600	580,00	1,1600
1.000	380,00	0,3800	480,00	0,4800	700,00	0,7000
2.000	600,00	0,3000	740,00	0,3700	920,00	0,4600

Prezzi espressi in €uro iva esclusa

I prezzi si intendono per quantità. Non è prevista la cumulabilità.

Cartelline plastificate

Stampa: offset
 Carta: patinata 300 gr/mq
 Colori: da 1 a 4 di quadricromia avanti
 Allestimento: cordonatura e taglio
 Plastificazione: lucida avanti
 Grafica: inclusa

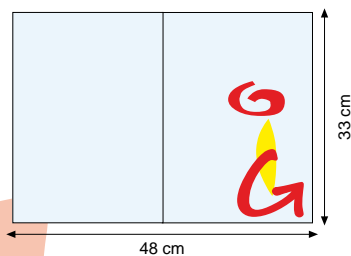

Formato: cm 33 x 48

Quantità	1 colore COD. 4051		2 colori COD. 4052		3/4 colori COD. 4053	
	prezzo totale	prezzo unitario	prezzo totale	prezzo unitario	prezzo totale	prezzo unitario
500	420,00	0,4200	560,00	0,5600	660,00	0,6600
1.000	560,00	0,5600	660,00	0,6600	900,00	0,9000
2.000	860,00	0,4300	950,00	0,4750	999,00	0,4995

Prezzi espressi in €uro iva esclusa

I prezzi si intendono per quantità. Non è prevista la cumulabilità.

Per quantità e formati diversi richiedere preventivo a: claudiodesiato@libero.it

Listino
2012

■ ■ ■ ■ Cartelle fustellate con tasca ■ ■ ■ ■

Stampa: offset
Carta: patinata opaca 300 gr/mq
Colori: di quadricromia
 tipo A: 4 colori avanti/r.etro
 tipo B: 4 colori avanti/retro
 tipo C: 4 colori avanti
Plastificazione: tipo A: avanti/retro
 tipo B: avanti/retro
 tipo C: avanti
Allestimento: fustellatura e cordonatura
Grafica: inclusa

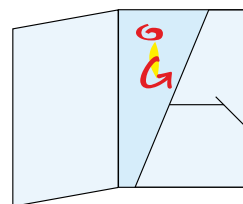
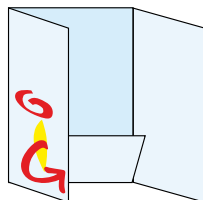

TIPO A - Formato:aperto cm 55,8 x 44 - chiuso cm 22,5 x 31

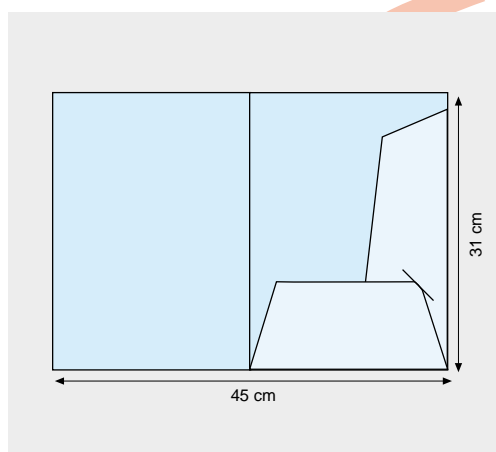

Q.tà	COD. 4050	
	prezzo totale	prezzo unitario
500	892,00	0,8920
1.000	1.350,00	0,6750
2.000	1.629,00	0,5430
3.000	1.999,00	0,4998
4.000	2.225,00	0,4450

Prezzi espressi in € iva esclusa

TIPO B - Formato:aperto cm 65 x 38 - chiuso cm 21,5 x 30,5

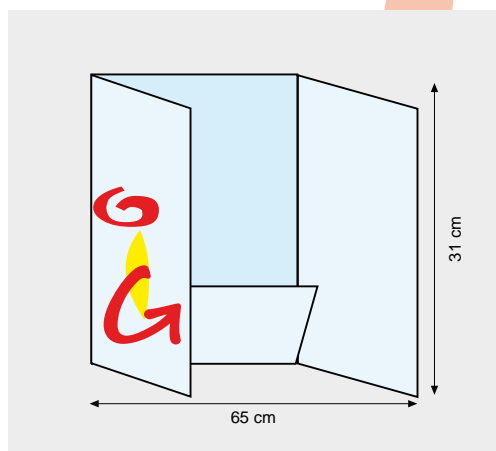

Q.tà	COD. 4060	
	prezzo totale	prezzo unitario
500	892,00	0,8920
1.000	1.350,00	0,6750
2.000	1.629,00	0,5430
3.000	1.999,00	0,4997
4.000	2.225,00	0,4450

Prezzi espressi in € iva esclusa

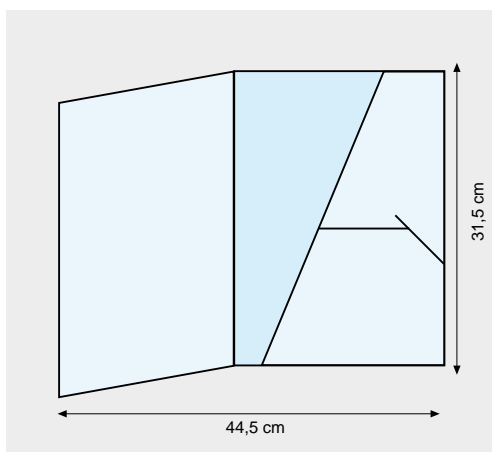
TIPO C - Formato aperto 47 x 59 cm - chiuso 22 x 31,5 cm

Q.tà	COD. 4070	
	prezzo totale	prezzo unitario
500	875,00	0,8750
1.000	1.060,00	0,5300
2.000	1.374,00	0,4580
3.000	1.692,00	0,4230
4.000	1.890,00	0,3780

TIPO A / B / C senza plastificazione

Q.tà	COD. 4080	
	prezzo totale	prezzo unitario
500	671,00	0,6710
1.000	940,00	0,4700
2.000	1.071,00	0,3570

Q.tà	COD. 4080	
	prezzo totale	prezzo unitario
3.000	1.392,00	0,3480
4.000	1.510,00	0,3020

Prezzi espressi in €uro **iva esclusa**

I prezzi si intendono per quantità. Non è prevista la cumulabilità.



Prezzi espressi in €uro **iva esclusa**

I prezzi si intendono per ogni 1.000 pezzi. Le quantità sono cumulabili.

Per quantità superiori a 1.000 pezzi è possibile stampare anche cartoncini/flyers con grafica diversa, purché per quantità multiple di 1.000, solo se con le stesse caratteristiche (numero colori, tipo carta).

Per quantità e formati diversi richiedere preventivo a: claudiodesiato@libero.it

Listino
2012

Cartoline a colori plastificate

Tipo A

Stampa: offset
 Carta: patinata 300 gr/mq
 Colori: 4 avanti + 1 sul retro (nero)
 Plastificazione: lucida avanti
 Grafica: inclusa

Tipo C

Stampa: offset
 Carta: patinata 300 gr/mq
 Colori: 4 avanti/retro
 Plastificazione: opaca avanti/retro e verniciatura UV
 Grafica: inclusa

Tipo B

Stampa: offset
 Carta: patinata 300 gr/mq
 Colori: 4 avanti/retro
 Plastificazione: lucida avanti/retro
 Grafica: inclusa

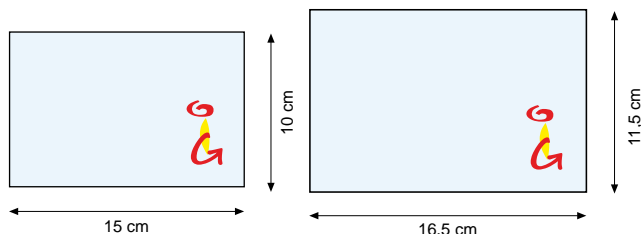

Formato: cm 10 x 15 Tipo A

Q.tà	3/4 colori COD. 1150		
	prezzo x 1000	prezzo totale	prezzo unitario
1.000	165,00	165,00	0,1650
2.000	123,00	226,00	0,1130

Formato: cm 11,5 x 16,5 - Tipo A

Q.tà	3/4 colori COD. 1160		
	prezzo x 1000	prezzo totale	prezzo unitario
1.000	175,00	175,00	0,1750
2.000	120,00	240,00	0,1200

Prezzi espressi in Euro iva esclusa

Formato: cm 10 x 15 - Tipo B

Q.tà	3/4 colori COD. 1151		
	prezzo x 1000	prezzo totale	prezzo unitario
1.000	185,00	185,00	0,1850
2.000	130,00	260,00	0,1300

Formato: cm 11,5 x 16,5 - Tipo B

Q.tà	3/4 colori COD. 1161		
	prezzo x 1000	prezzo totale	prezzo unitario
1.000	195,00	195,00	0,1950
2.000	180,00	360,00	0,1800

Prezzi espressi in Euro iva esclusa

Formato: cm 10 x 15 - Tipo C

Q.tà	3/4 colori COD. 1152		
	prezzo x 1000	prezzo totale	prezzo unitario
1.000	220,00	220,00	0,2200
2.000	200,00	400,00	0,2000

Formato: cm 11,5 x 16,5 - Tipo C

Q.tà	3/4 colori COD. 1162		
	prezzo x 1000	prezzo totale	prezzo unitario
1.000	230,00	230,00	0,2300
2.000	160,00	320,00	0,1600

Prezzi espressi in Euro iva esclusa

I prezzi si intendono per ogni 1.000 pezzi. Le quantità sono cumulabili.

Per quantità superiori a 1.000 pezzi è possibile stampare anche cartoline con grafica diversa, purché per quantità multiple di 1.000, solo se con le stesse caratteristiche (numero colori, plastificazione, tipo carta).

Depliant 100 gr.

Formato: aperto cm 21 x 20 - chiuso cm 21 x 10 - 1 piega

Stampa: offset
 Carta: patinata lucida 100 gr/mq
 Colori: da 1 a 4 di quadricromia avanti/retro
 Allestimento: 1 - 2 - 3 pieghe
 Grafica: inclusa

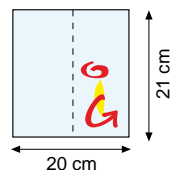

Q.tà	1 colore COD. 1300		2 colori COD. 1310		3/4 colori COD. 1320	
	prezzo totale	prezzo unitario	prezzo totale	prezzo unitario	prezzo totale	prezzo unitario
5.000	270,00	0,0540	310,00	0,0620	340,00	0,0680
10.000	380,00	0,0380	480,00	0,0480	550,00	0,0550
15.000	515,00	0,0340	605,00	0,0403	800,00	0,0530
20.000	700,00	0,0350	780,00	0,0390	840,00	0,0420

Prezzi espressi in €uro iva esclusa

Formato: aperto cm 21 x 29,7 - chiuso cm 21 x 14,8 o cm 21 x 10 - 1/2 pieghe

Stampa: offset
 Carta: patinata lucida 100 gr/mq
 Colori: da 1 a 4 di quadricromia avanti/retro
 Allestimento: 1 - 2 - 3 pieghe
 Grafica: inclusa

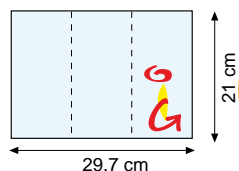

Occhio alle
OFFERTE

Q.tà	1 colore COD. 1330		2 colori COD. 1340		3/4 colori COD. 1350	
	prezzo totale	prezzo unitario	prezzo totale	prezzo unitario	prezzo totale	prezzo unitario

Prezzi espressi in €uro iva esclusa

Formato: aperto cm 21 x 40 - chiuso cm 21 x 20 o 21 x 10 - 1/2/3 pieghe

Stampa: offset
 Carta: patinata lucida 100 gr/mq
 Colori: da 1 a 4 di quadricromia avanti/retro
 Allestimento: 1 - 2 - 3 pieghe
 Grafica: inclusa

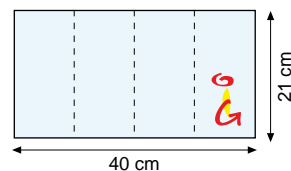
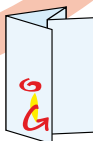

Q.tà	1 colore COD. 1360		2 colori COD. 1370		3/4 colori COD. 1380	
	prezzo totale	prezzo unitario	prezzo totale	prezzo unitario	prezzo totale	prezzo unitario
5.000	420,00	0,0840	460,00	0,0920	485,00	0,0970
10.000	660,00	0,0660	840,00	0,0840	990,00	0,0990

Prezzi espressi in €uro iva esclusa

Formato: aperto cm 42 x 29,7 - chiuso cm 21 x 29,7 o 14 x 29,7 - 1/2 pieghe

Stampa: offset
 Carta: patinata lucida 100 gr/mq
 Colori: da 1 a 4 colori av/re
 Allestimento: 1 - 2 - 3 pieghe
 Grafica: inclusa

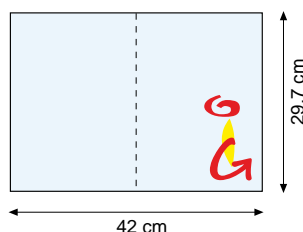

Q.tà	1 colore COD. 1390		2 colori COD. 1391		3/4 colori COD. 1392	
	prezzo totale	prezzo unitario	prezzo totale	prezzo unitario	prezzo totale	prezzo unitario
5.000	510,00	0,0340	615,00	0,0410	900,00	0,0600
10.000	640,00	0,0320	740,00	0,0370	1.000,00	0,0500

Prezzi espressi in €uro iva esclusa

I prezzi si intendono per quantità. Non è prevista la cumulabilità.

NEW

** Vuoi aumentare, il livello qualitativo dei tuoi stampati? Richiedi gli impianti con il retino stocastico: altissima definizione, elevata qualità, massima accuratezza nei dettagli!*

retino tradizionale

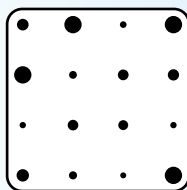

retino stocastico

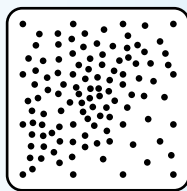

**Questo servizio è disponibile unicamente per i lavori a preventivo.*

Depliant 170 gr.

Formato: aperto cm 21 x 20 - chiuso cm 21 x 10 - 1 piega

Stampa: offset
 Carta: patinata lucida 170 gr/mq
 Colori: da 1 a 4 di quadricromia avanti/retro
 Allestimento: 1 - 2 - 3 pieghe
 Grafica: inclusa

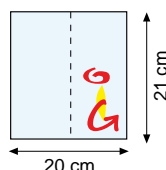
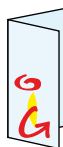

Q.tà	1 colore COD. 1400		2 colori COD. 1410		3/4 colori COD. 1420	
	prezzo totale	prezzo unitario	prezzo totale	prezzo unitario	prezzo totale	prezzo unitario
5.000	360,00	0,0240	450,00	0,0300	645,00	0,0430
10.000	460,00	0,0230	520,00	0,0260	780,00	0,0390

Prezzi espressi in €uro iva esclusa

Formato: aperto cm 21 x 29,7 - chiuso cm 21 x 14,8 o cm 21 x 10 - 1/2 pieghe

Stampa: offset
 Carta: patinata lucida 170 gr/mq
 Colori: da 1 a 4 di quadricromia avanti/retro
 Allestimento: 1 - 2 - 3 pieghe
 Grafica: inclusa

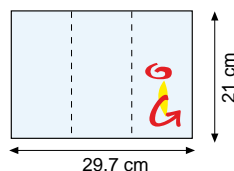

Q.tà	1 colore COD. 1430		2 colori COD. 1440		3/4 colori COD. 1450	
	prezzo totale	prezzo unitario	prezzo totale	prezzo unitario	prezzo totale	prezzo unitario
5.000	495,00	0,0330	600,00	0,0400	690,00	0,0460
10.000	600,00	0,0300	720,00	0,0360	810,00	0,0405

Prezzi espressi in €uro iva esclusa

Formato: aperto cm 21 x 40 - chiuso cm 21 x 20 o 21 x 10 - 1/2/3 pieghe

Stampa: offset
 Carta: patinata lucida 170 gr/mq
 Colori: da 1 a 4 di quadricromia avanti/retro
 Allestimento: 1 - 2 - 3 pieghe
 Grafica: inclusa

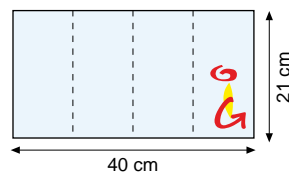

Q.tà	1 colore COD. 1460		2 colori COD. 1470		3/4 colori COD. 1480	
	prezzo totale	prezzo unitario	prezzo totale	prezzo unitario	prezzo totale	prezzo unitario
5.000	525,00	0,0350	630,00	0,0420	750,00	0,0500
10.000	600,00	0,0300	720,00	0,0360	880,00	0,0440

Prezzi espressi in €uro iva esclusa

Formato: aperto cm 42 x 29,7 - chiuso cm 21 x 29,7 - 1/2/3 pieghe

Stampa: offset
 Carta: patinata lucida 170 gr/mq
 Colori: da 1 a 4 di quadricromia av/re
 Allestimento: 1 - 2 - 3 pieghe
 Grafica: inclusa

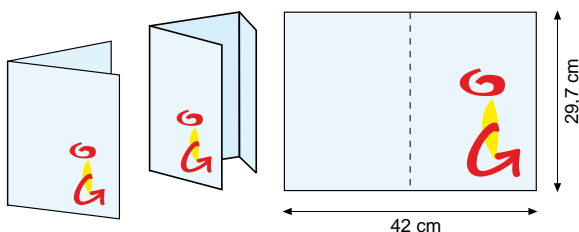

Q.tà	1 colore COD. 1490		2 colori COD. 1491		3/4 colori COD. 1492	
	prezzo totale	prezzo unitario	prezzo totale	prezzo unitario	prezzo totale	prezzo unitario
5.000	645,00	0,0430	735,00	0,0490	960,00	0,0640
10.000	800,00	0,0400	900,00	0,0450	1.100,00	0,0550

Prezzi espressi in €uro iva esclusa

Formato: cm 63 x 29,7

Stampa: offset
 Carta: patinata lucida 170 gr/mq
 Colori: da 1 a 4 di quadricromia av/re
 Allestimento: 1 - 2 - 3 pieghe
 Grafica: inclusa

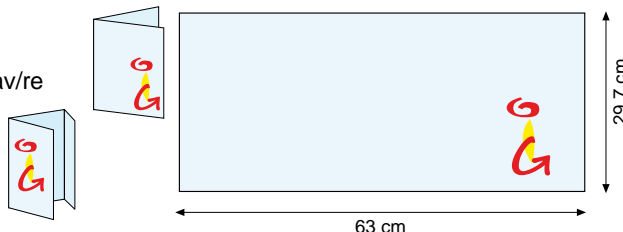

Q.tà	3/4 colori non plastificati COD. 1500		3/4 colori plastificati avanti/retro COD. 1510	
	prezzo totale	prezzo unitario	prezzo totale	prezzo unitario
2.500	740,00	0,14800	1.205,00	0,24100
5.000	1.360,00	0,13600	2.130,00	0,21300

Prezzi espressi in €uro iva esclusa

Non è prevista la cumulabilità.

claudiodesiato@libero.it



Gratta e Vinci

Produciamo gratta e vinci di qualsiasi formato, con patina removibile in argento, caratterizzata da una perfetta copertura e facile rimozione.

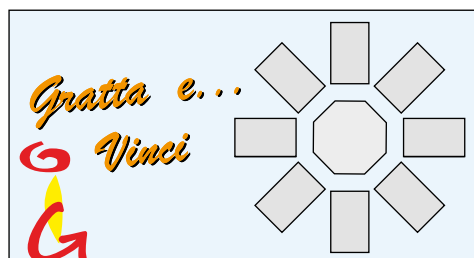
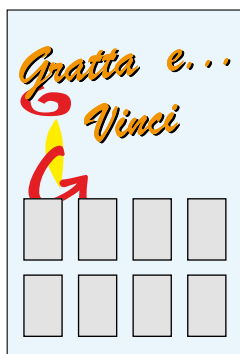

Un serio controllo qualità riduce al minimo l'eventualità di imprecisioni nella realizzazione sia della stampa e sia della serigrafia degli spazi coperti e destinati alla rimozione della protezione.

A richiesta, si fornisce certificazione della tipologia e della quantità dei premi inseriti.

Gratta e Sosta

Realizziamo, inoltre, biglietti per il parcheggio, i cosiddetti grattini, con patina removibile argentata con sovrastampa.

Possono essere forniti in qualsiasi dimensione e nelle quantità desiderate.

Si garantisce la miglior qualità, con una produzione ragionevolmente rapida ed a costi contenuti.





Locandine



Stampa: offset

Colori: da 1 a 4 di quadricromia 1 lato

Carta: patinata lucida 115 gr/mq

Grafica: inclusa

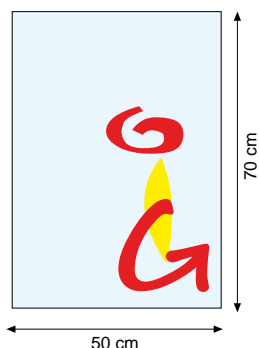
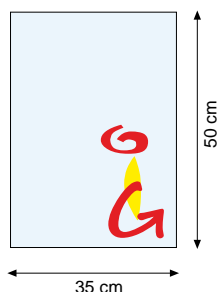

Formato: cm 35 x 50 cm

Q.tà	1 colore COD. 1900		2 colori COD. 1910		3/4 colori COD. 1920	
	prezzo totale	prezzo unitario	prezzo totale	prezzo unitario	prezzo totale	prezzo unitario
500	147,00	0,0490	192,00	0,0640	276,00	0,0920
1.000	188,00	0,0470	236,00	0,0590	300,00	0,0750
2.000	225,00	0,0450	280,00	0,0560	339,00	0,0678
3.000	360,00	0,0360	440,00	0,0440	470,00	0,0470
4.000	510,00	0,0340	585,00	0,0390	600,00	0,0400
5.000	640,00	0,0320	740,00	0,0370	720,00	0,0360

Prezzi espressi in Euro iva esclusa

Formato: cm 50 x 70 cm

Q.tà	1 colore COD. 1950		2 colori COD. 1960		3/4 colori COD. 1970	
	prezzo totale	prezzo unitario	prezzo totale	prezzo unitario	prezzo totale	prezzo unitario
500	246,00	0,0820	321,00	0,1070	350,00	0,1167
1.000	308,00	0,0770	396,00	0,0990	410,00	0,1025
2.000	370,00	0,0740	460,00	0,0920	460,00	0,0920
3.000	710,00	0,0710	730,00	0,0730	750,00	0,0750
4.000	840,00	0,0560	960,00	0,0640	1.000,00	0,0667
5.000	1.060,00	0,0530	1.180,00	0,0590	1.200,00	0,0600

Prezzi espressi in Euro iva esclusa

I prezzi si intendono per quantità. Non è prevista la cumulabilità.

Per quantità e formati diversi richiedere preventivo a: claudiodesiato@libero.it

Listino
2012

Manifesti 70 x 100

Stampa: offset

Carta: patinata lucida/opaca 100 gr/mq

Colori: da 1 a 4 di quadricromia 1 lato

Grafica: inclusa

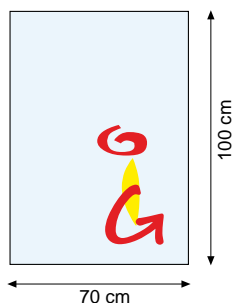

Formato: cm 70 x 100 cm

Q.tà	1 colore COD. 2010		2 colori COD. 2020		3/4 colori COD. 2030	
	prezzo totale	prezzo unitario	prezzo totale	prezzo unitario	prezzo totale	prezzo unitario
100	210,00	2,1000	265,00	2,6500	326,00	3,2600
200	230,00	1,1500	289,00	1,4450	330,00	1,6500
500	253,00	0,5060	299,00	0,5980	360,00	0,7200
1.000	327,00	0,3270	390,00	0,3900	445,00	0,4450
2.000	430,00	0,2150	486,00	0,2430	586,00	0,2930
3.000	580,00	0,1933	595,00	0,1980	694,00	0,2310
4.000	720,00	0,1800	736,00	0,1840	828,00	0,2070
5.000	765,00	0,1530	840,00	0,1680	940,00	0,1880
10.000	1.350,00	0,1350	1.450,00	0,1450	1.800,00	0,1800

Prezzi espressi in €uro iva esclusa

Manifesti 100 x 140

Stampa: offset

Carta: uso mano 80 gr/mq

Colori: da 1 a 4 di quadricromia 1 lato

Grafica: inclusa

Formato: cm 100 x 140 cm

Q.tà	3/4 colori COD. 2000	
	prezzo totale	prezzo unitario
500	695,00	1,3900
1.000	810,00	0,8100
2.000	1.090,00	0,5450
3.000	1.319,00	0,4390
4.000	1.520,00	0,3800

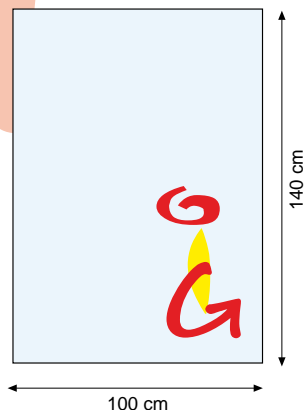

Prezzi espressi in €uro iva esclusa

I prezzi si intendono per quantità. Non è prevista la cumulabilità.

Per quantità e formati diversi da quelli richiesti, richiedere preventivo.

Biglietti da visita plastificati cod. 1055

Formato: 9 x 5 cm

Colori: 4 di quadricromia avanti/retro

Stampa: offset

Plastif.: lucida avanti/retro

Carta: opaca 300 gr/mq

Grafica: fornita dal cliente

* 1.000 pz.

€30,00

Prezzi espressi in Euro iva esclusa

Biglietti da visita doppi cod. 1070

Formato chiuso: 9 x 5 cm

Colori: 4 di quadricromia avanti/retro

Formato aperto: 18 x 5 o 9 x 10 cm

Plastificazione: lucida avanti/retro

Stampa: offset

Grafica: fornita dal cliente

Carta: opaca 300 gr/mq

* 1.000 pz.

€70,00

Prezzi espressi in Euro iva esclusa

Biglietti da visita tripli cod. 1080

Formato chiuso: 9 x 5 cm

Colori: 4 di quadricromia avanti/retro

Formato aperto: 27 x 5 o 9 x 15 cm

Plastificazione: lucida avanti/retro

Stampa: offset

Grafica: fornita dal cliente

Carta: opaca 300 gr/mq

* 1.000 pz.

€95,00

Prezzi espressi in Euro iva esclusa

*** I prezzi si intendono per ogni 1.000 pezzi. Le quantità sono cumulabili.**

Per quantità superiori a 1.000 pezzi è possibile stampare anche biglietti da visita con grafica diversa, purché per quantità multiple di 1.000, solo se con le stesse caratteristiche (numero colori, plastificazione, tipo carta).

***prezzo riservato in abbinamento a ordini superiori di €1000,00**

Biglietti da visita non plastificati cod. 1016

Formato: 9 x 5 cm

Colori: 4 +4 di quadricromia avanti/retro

Stampa: offset

Grafica: inclusa

Carta: opaca 300 gr/mq

* 1.000 pz.

€35,00

Prezzi espressi in Euro iva esclusa

Biglietti da visita plastificati cod. 1050

Formato: 9 x 5 cm

Colori: 4 di quadricromia avanti + 1 sul retro (nero)

Stampa: offset

Plastif.: lucida avanti

Carta: opaca 300 gr/mq

Grafica: inclusa

* 1.000 pz.

€40,00

Prezzi espressi in Euro iva esclusa

Biglietti da visita plastificati cod. 1052

Formato: 9 x 5 cm

Colori: 4 di quadricromia avanti/retro

Stampa: offset

Plastif.: lucida avanti

Carta: opaca 300 gr/mq

Grafica: inclusa

* 1.000 pz.

€25,00

Prezzi espressi in Euro iva esclusa

***prezzo riservato in abbinamento a ordini superiori di €1000,00**

*** I prezzi si intendono per ogni 1.000 pezzi. Le quantità sono cumulabili.**

Per quantità superiori a 1.000 pezzi è possibile stampare anche biglietti da visita con grafica diversa, purché per quantità multiple di 1.000, solo se con le stesse caratteristiche (numero colori, plastificazione, tipo carta).

Calendario da Tavolo cod. 2970

Quantità: 1.000 pezzi	Quantità: 5.000 pezzi	Quantità: 10.000 pezzi
Costo unitario €1,00	Costo unitario €0,80	Costo unitario €0,75
€1.000,00	€4.000,00	€7.500,00

Si tratta del classico calendario da tavolo, che sul retro di ogni mese riproduce immagini dal mondo. Il supporto in cartoncino di colore bianco viene personalizzato alla base con il messaggio pubblicitario che il cliente intende veicolare. La stampa del messaggio pubblicitario è da 1 a 4 colori. A preventivo realizziamo qualsiasi tipo di calendario, di qualunque formato ed allestimento anche con grafica personalizzata fornita.

Prezzi espressi in €uro iva esclusa

Calendario Olandese cod. 2920

Quantità: 1.000 pezzi	Quantità: 5.000 pezzi	Quantità: 10.000 pezzi
Costo unitario €1,00	Costo unitario €0,70	Costo unitario €0,58
€1.000,00	€3.500,00	€5.800,00

Il "Calendario olandese" è composto da 12 pagine stampate su carta uso mano a 2 colori, ciano e nero, con la testata in cartoncino, stampata, quest'ultima da 1 a 4 colori di quadricromia, personalizzata e plastificata solo avanti. Allestimento con listello metallico.

Prezzi espressi in €uro iva esclusa

A preventivo realizziamo qualsiasi tipo di calendario, di qualunque formato ed allestimento anche con grafica personalizzata fornita dal cliente. I prezzi si intendono per quantità. Non è prevista la cumulabilità.

Cartoncini - Flyers 10x15 cod. 5000

Formato: 10 x 15 cm	Colori: 4 colori avanti/retro
Stampa: offset	Allestimento: taglio
Carta: patinata lucida 250 gr/mq	Grafica: fornita dal cliente

5.000 pz.	10.000 pz.	20.000 pz.
€180,00	€280,00	€480,00

Prezzi espressi in €uro iva esclusa

Cartoncini - Flyers 10x20 cod. 5002

Formato: 10 x 20 cm	Colori: 4 colori avanti/retro
Stampa: offset	Allestimento: taglio
Carta: patinata lucida 250 gr/mq	Grafica: fornita dal cliente

5.000 pz.	10.000 pz.	20.000 pz.
€195,00	€330,00	€580,00

Prezzi espressi in €uro iva esclusa

Offerte Promozionali

Depliant A4 cod. 1350

Formato: aperto 21 x 29,7 cm
chiuso 21 x 15 o 21 x 10
Stampa: offset
Carta: patinata lucida 100 gr/mq

Colori: 4 colori avanti/retro
Allestimento: taglio e 1/2 pieghe
Grafica: inclusa

5.000 pz.

€290,00

10.000 pz.

€550,00

20.000 pz.

€900,00

Prezzi espressi in €uro iva esclusa

Depliant A4 cod. 2057

Formato: aperto 21 x 29,7 cm
chiuso 21 x 15 o 21 x 10
Stampa: offset
Carta: patinata opaca 300 gr/mq

Colori: 4 colori avanti/retro
Allestimento: taglio e 1/2 pieghe
Plastificazione: opaca, e verniciatura uv
Grafica: inclusa

1.000 pz.

€490,00

2.000 pz.

€850,00

3.000 pz.

€990,00

Prezzi espressi in €uro iva esclusa

Tovaglietta carta paglia

Stampa: offset
Carta: carta paglia 80 gr/mq
Colori: da 1 a 2

Inchiostri: per alimenti
Grafica: inclusa

10.000 pezzi

€510,00

1 colore - cod. 1183

10.000 pezzi

€580,00

2 colori - cod. 1184

Prezzi espressi in €uro iva esclusa

Tovaglietta carta uso mano

Stampa: offset
Carta: uso mano 80 gr/mq
Colori: da 1 a 4 di quadricromia

Inchiostri: per alimenti
Grafica: inclusa

10.000 pezzi

€390,00

1 colore - cod. 1180

10.000 pezzi

€490,00

2 colori - cod. 1181

10.000 pezzi

€690,00

3/4 colori - cod. 1182

Prezzi espressi in €uro iva esclusa

Listino
2012

*prezzo riservato in abbinamento a ordini superiori di €1000,00

Listino consultabile su www.ideaingrafica.it

Volantini A6 cod. 1215

Formato: 10,5 x 14,8 cm **Colori:** 4 colori avanti/retro
Stampa: offset **Allestimento:** taglio
Carta: patinata lucida 100 gr/mq **Grafica:** inclusa

5.000 pz.

€90,00

10.000 pz.

€160,00

20.000 pz.

€260,00

Prezzi espressi in €uro iva esclusa

***prezzo riservato in abbinamento a ordini superiori di €1000,00**

Volantini 10x20 cod. 1216

Formato: 10 x 20 cm **Colori:** 4 colori avanti/retro
Stampa: offset **Allestimento:** taglio
Carta: patinata lucida 100 gr/mq **Grafica:** inclusa

5.000 pz.

€100,00

10.000 pz.

€180,00

20.000 pz.

€280,00

Prezzi espressi in €uro iva esclusa

***prezzo riservato in abbinamento a ordini superiori di €1000,00**

Volantini A5 solo fronte cod. 1221

Formato: 14,8 x 21 cm **Colori:** 4 di quadricromia avanti
Stampa: offset **Allestimento:** taglio
Carta: patinata lucida 100 gr/mq **Grafica:** inclusa

5.000 pz.

€140,00

10.000 pz.

€220,00

20.000 pz.

€320,00

Prezzi espressi in €uro iva esclusa

***prezzo riservato in abbinamento a ordini superiori di €1000,00**

Volantini A5 cod. 1220

Formato: 14,8 x 21 cm **Colori:** 4 colori avanti/retro
Stampa: offset **Allestimento:** taglio
Carta: patinata lucida 100 gr/mq **Grafica:** inclusa

5.000 pz.

€195,00

10.000 pz.

€250,00

20.000 pz.

€390,00

Prezzi espressi in €uro iva esclusa

***prezzo riservato in abbinamento a ordini superiori di €1000,00**

Offerte Promozionali

Volantini A4 solo fronte cod. 1281

Formato:	21 x 29,7 cm	Colori:	4 di quadricromia avanti
Stampa:	offset	Allestimento:	taglio
Carta:	patinata lucida 100 gr/mq	Grafica:	inclusa

5.000 pz.

€220,00

10.000 pz.

€320,00

20.000 pz.

€520,00

Prezzi espressi in €uro iva esclusa

*prezzo riservato in abbinamento a ordini superiori di €1000,00

Volantini A4 cod. 1280

Formato:	21 x 29,7 cm	Colori:	4 colori avanti/retro
Stampa:	offset	Allestimento:	taglio
Carta:	patinata lucida 100 gr/mq	Grafica:	inclusa

5.000 pz.

€250,00

10.000 pz.

€390,00

20.000 pz.

€670,00

Prezzi espressi in €uro iva esclusa

*prezzo riservato in abbinamento a ordini superiori di €1000,00

Prezzi espressi in €uro iva esclusa

I prezzi si intendono per quantità. Non è prevista la cumulabilità.

Grafica e Stampa

poster 6x3m su carta blueback per affissione

1 copia incluso grafica

€120,00

da 2 a 9 copie cadauna

€40,00

10 pezzi stesso soggetto

€320,00

Affissione poster 6x3m su postazione autorizzata per 14gg a partire da €130,00 cad.

Prezzi espressi in €uro iva esclusa



Palloncini colorati serigrafati



Circonferenza: cm 110
 Diametro: cm 35
 Stampa: serigrafica
 Colori: stampa su 1/2 lati
 Allestimento: a richiesta si forniscono stecche e valvole

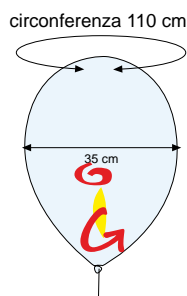

Modello: pt / 120 / S

Quantità	1 colore - 1 lato COD. 4100		1 colore - 2 lati COD. 4120	
	prezzo totale	prezzo unitario	prezzo totale	prezzo unitario
500	186,00	0,1860	198,00	0,1980
1.000	423,00	0,1410	450,00	0,1500
3.000	600,00	0,1200	622,00	0,1244
5.000	1050,00	0,1050	1110,00	0,1110

Prezzi espressi in Euro iva esclusa

Modello: pt / 120 / S

Quantità	2 colori - 1 lato COD. 4130		2 colori - 2 lati COD. 4140	
	prezzo totale	prezzo unitario	prezzo totale	prezzo unitario
500	222,00	0,2220	300,00	0,3000
1.000	472,00	0,1573	540,00	0,1800
3.000	652,00	0,1304	705,00	0,1410
5.000	1140,00	0,1140	1350,00	0,1350

Prezzi espressi in Euro iva esclusa

I prezzi si intendono per quantità. Non è prevista la cumulabilità.

Costo aggiuntivo per la coppia di stecche e valvole €0,060. Per ogni colore di stampa aggiuntivo è prevista una maggiorazione del 20%. È possibile ordinare palloncini di un unico colore (a scelta) o di colori assortiti.

Plannings da tavolo personalizzati

- Stampa: offset
 Carta: usomano 80 gr/mq
 Colori: da 1 a 4 di quadricromia solo avanti
 Allestimento: incollato in testa con cartoncino di sottoblocco
 Descrizione: composti da 50 fogli
 Grafica: inclusa



Formato: cm 32 x 42

Quantità	1 colore COD. 4000		2 colori COD. 4010		3/4 colori COD. 4020	
	prezzo totale	prezzo unitario	prezzo totale	prezzo unitario	prezzo totale	prezzo unitario
80	298,00	1,8625	370,00	2,3125	550,00	3,4375
160	442,00	1,8417	530,00	2,2083	790,00	3,2917
240	496,00	1,5500	672,00	2,1000	890,00	2,7813

Prezzi espressi in Euro iva esclusa

I prezzi si intendono per quantità. Non è prevista la cumulabilità.

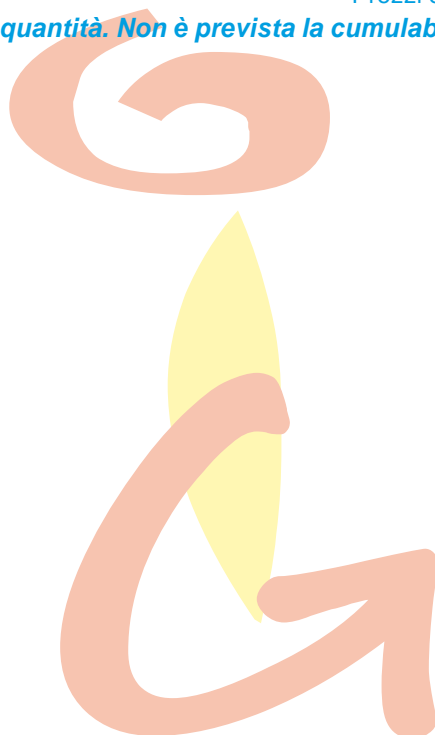

Plichi in carta chimica

Stampa: offset
 Carta: chimica 2 o 3 copie
 Colori: da 1 a 4 di quadricromia 1 lato
 Allestimento: incollati in testa
 Grafica: inclusa

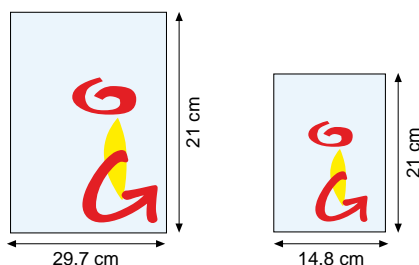

Formato: cm 14,8 x 21 a 2 copie

Q.tà fogli	1 colore COD. 1750		2 colori COD. 1760		3/4 colori COD. 1770		Numerazione COD. 1715
	prezzo totale	prezzo unitario	prezzo totale	prezzo unitario	prezzo totale	prezzo unitario	
1.000	162,00	0,0540	282,00	0,0940	336,00	0,1120	180,00

Prezzi espressi in €uro iva esclusa

Formato: cm 14,8 x 21 a 3 copie

Q.tà fogli	1 colore COD. 1751		2 colori COD. 1761		3/4 colori COD. 1771		Numerazione COD. 1715
	prezzo totale	prezzo unitario	prezzo totale	prezzo unitario	prezzo totale	prezzo unitario	
1.000	240,00	0,0800	360,00	0,1200	420,00	0,1400	180,00

Prezzi espressi in €uro iva esclusa

Formato: cm 21 x 29,7 a 2 copie

Q.tà fogli	1 colore COD. 1780		2 colori COD. 1790		3/4 colori COD. 1795		Numerazione COD. 1715
	prezzo totale	prezzo unitario	prezzo totale	prezzo unitario	prezzo totale	prezzo unitario	
1.000	201,00	0,0670	351,00	0,1170	420,00	0,1400	180,00

Prezzi espressi in €uro iva esclusa

Formato: cm 21 x 29,7 a 3 copie

Q.tà fogli	1 colore COD. 1781		2 colori COD. 1791		3/4 colori COD. 1796		Numerazione COD. 1715
	prezzo totale	prezzo unitario	prezzo totale	prezzo unitario	prezzo totale	prezzo unitario	
1.000	295,00	0,0984	445,00	0,1484	520,00	0,1734	180,00

Prezzi espressi in €uro iva esclusa



Grafica e stampa 3D



Immagini che si muovono, che cambiano colore, cambiano soggetto anche retroilluminabili!

Pannelli 3D "GRANDE FORMATO" fino alla misura di 120x240cm.

Opzione 1: "Stampa Digitale"

Dedicata ai Clienti che vogliono distinguersi dalla massa.

Fornitura di pannelli 3D, pronti all'esposizione.

Formati da 8x5cm a 120x240cm

Completi di:

- Elaborazione grafica.
- Stampa alta definizione.
- Finitura specifica per tipologia di esposizione.

Biglietti da visita, Cartelli da banco, Pannelli Stand...

Opzione 2: "Stampa Offset"

Dedicata ai Clienti con esigenze di grandi quantitativi di stampe

- il costo della grafica e' da quantificare in base alle esigenze

Demo e preventivi: www.ideaingrafica.it

Opzione 1: - LISTINO PREZZI 3D STAMPATI - Opzione 2:

LISTINO 3D 50 - 62 - 75 Lpi

Spessore 1mm - Materiale PET - Flessibile

Stampa Digitale esacromia Fronte - Retro Pvc bianco

Questa OFFERTA e' ottimizzata per Nr. 1 soluzione, a scelta.

Euro 175,00 a Soluzione

+ Euro 100,00 di Elaborazione Grafica

Soluzioni	Tipologia	cm Base x Altezza	Quantita'	Euro Cad.
Soluzione1	Card	8,2x5	21	2,08
(Mix)	Pannello	25x35	1	43,75
	Pannello	50x35	1	87,50
Soluzione2	Pannello	16,5x11,5	6	9,72
	Pannello	25x23	2	29,17
	Pannello	50x23	1	58,33
Soluz. 3	Card	8x5	84	2,08
Soluz. 4	Cover CD	12,5x11,8	20	8,75
Soluz. 5	Pannello	16,5x11,5	18	9,72
Soluz. 6	Pannello	25x23	6	29,17
Soluz. 7	Pannello	25x35	4	43,75
Soluz. 8	Pannello	50x23	3	58,33
Soluz. 9	Pannello	16,5x70	3	58,33
Soluz. 10	Pannello	50x35	2	87,50
Soluz. 11	Pannello	25x70	2	87,50
Soluz. 12	Pannello	50x70	1	175,00

LISTINO 3D -Stampa Offset- 75 Lpi

Spessore 0,5 mm - Spessore 0,6 mm con Retro cartoncino

Biglietto da visita					Cartolina con Retro Cartoncino				
b	h	pz	Cad	Euro Tot	b	h	pz	Cad	Euro Tot
50	90	250	1,99	497,50	100	150	250	2,64	660,00
		500	1,17	585,00			500	1,77	885,00
		750	0,90	675,00			750	1,47	1.102,50
		1000	0,76	760,00			1000	1,32	1.320,00
		1500	0,62	930,00			1500	1,16	1.740,00
		2000	0,55	1.100,00			2000	1,07	2.140,00
		2500	0,50	1.250,00			2500	1,01	2.525,00
		3000	0,47	1.410,00			3000	0,96	2.880,00
		4000	0,44	1.760,00			4000	0,89	3.560,00
		5000	0,41	2.050,00			5000	0,84	4.200,00

Maxicartolina					Maxicartolina con Retro Cartoncino				
b	h	pz	Cad	Euro Tot	b	h	pz	Cad	Euro Tot
105	210	250	2,49	622,50	105	210	250	3,12	780,00
		500	1,62	810,00			500	2,22	1.110,00
		750	1,32	990,00			750	1,91	1.432,50
		1000	1,17	1.170,00			1000	1,74	1.740,00
		1500	1,02	1.530,00			1500	1,55	2.325,00
		2000	0,94	1.880,00			2000	1,44	2.880,00
		2500	0,88	2.200,00			2500	1,36	3.400,00
		3000	0,84	2.520,00			3000	1,29	3.870,00
		4000	0,78	3.120,00			4000	1,23	4.920,00
		5000	0,74	3.700,00			5000	1,21	6.050,00

Prezzi espressi in Euro iva esclusa

Listino 2012

I prezzi si intendono per quantità. Non è prevista la cumulabilità.

Listino consultabile su www.ideaingrafica.it

LISTINO 3D 10 - 20 - 40 Lpi

Stampa Digitale esacromia Fronte - Retro Pvc bianco
PANNELLI IN POLICARBONATO RIGIDI - Spessore 4 mm

Tipologia	cm Base x Altezza	Quantita'	Euro Totale	Euro Cad
Pannellini da banco o vetrina	20x26,5	9	290,00	32,22
	20x26,5	18	560,00	31,11
	20x26,5	27	810,00	30,00
	20x26,5	36	1.040,00	28,88
	20x26,5	45	1.250,00	27,77
Pannelli da banco o vetrina	30x40	4	290,00	72,50
	30x40	8	560,00	70,00
	30x40	12	810,00	67,50
	30x40	16	1.040,00	65,00
Pannelli Poster	30x40	20	1.250,00	62,50
	60x80	1	290,00	290,00
	60x80	2	560,00	280,00
	60x80	3	810,00	270,00
	60x80	4	1.040,00	260,00
	60x80	5	1.250,00	250,00

Altre misure su richiesta fino a **120x240 cm.**

Richiedere preventivo a claudiodesiato@libero.it

EFFETTI:

3D (immagine tridimensionale), **FLIP** (cambio immagini) e
MOVING (immagini in movimento).

COME ORDINARE

- GRAFICA:** Loghi, immagini e sfondi, in qualsiasi formato, con risoluzione di 300dpi, vanno spediti via mail, unitamente ad eventuali richieste di personalizzazione.
- ORDINE:** Verificata la fattibilita', riceverete conferma d'ordine con le istruzioni per il pagamento.
- BOZZA:** Entro 10 giorni lavorativi dalla data di accredito pagamento, riceverete una bozza in formato gif dinamico, da accettare o variare. Una volta accettata la bozza, entro altri 10 giorni lavorativi, riceverete quanto ordinato.
- SPESE:** Elaborazione grafica euro 100,00. Nessuna spesa aggiuntiva richiesta ad eccezione di trasporto e Iva.

LISTINO 3D -Stampa Offset- 75 Lpi

Spessore 0,5 mm - Spessore 0,6 mm con retro cartoncino

Square card					Square card con Retro Cartoncino				
b	h	pz	Cad	Euro Tot	b	h	pz	Cad	Euro Tot
148 mm	148 mm	250	2,53	632,50	148 mm	148 mm	250	3,13	782,50
		500	1,64	820,00			500	2,22	1.110,00
		750	1,34	1.005,00			750	1,91	1.432,50
		1000	1,18	1.180,00			1000	1,74	1.740,00
		1500	1,03	1.545,00			1500	1,56	2.340,00
		2000	0,94	1.880,00			2000	1,44	2.880,00
		2500	0,88	2.200,00			2500	1,36	3.400,00
		3000	0,84	2.520,00			3000	1,29	3.870,00
		4000	0,78	3.120,00			4000	1,23	4.920,00
		5000	0,74	3.700,00			5000	1,21	6.050,00

A5 card					A5 card con Retro Cartoncino				
b	h	pz	Cad	Euro Tot	b	h	pz	Cad	Euro Tot
210 mm	148 mm	250	3,01	752,50	105 mm	210 mm	250	3,92	980,00
		500	2,05	1.025,00			500	2,92	1.460,00
		750	1,72	1.290,00			750	2,55	1.912,50
		1000	1,55	1.550,00			1000	2,35	2.350,00
		1500	1,36	2.040,00			1500	2,10	3.150,00
		2000	1,26	2.520,00			2000	1,94	3.880,00
		2500	1,18	2.950,00			2500	1,84	4.600,00
		3000	1,13	3.390,00			3000	1,82	5.460,00
		4000	1,03	4.120,00			4000	1,78	7.120,00
		5000	1,01	5.050,00			5000	1,76	8.800,00

A4 Magnum					Tappetini Mouse				
b	h	pz	Cad	Euro Tot	b	h	pz	Cad	Euro Tot
330 mm	225 mm	100	7,56	756,00	160 mm	205 mm	100	7,46	746,00
		250	4,35	1.087,50			250	4,62	1.155,00
		500	3,24	1.620,00			500	3,61	1.805,00
		750	2,83	2.122,50			750	3,22	2.415,00
		1000	2,60	2.600,00			1000	2,98	2.980,00
		1500	2,32	3.480,00			1500	2,66	3.990,00
		2000	2,12	4.240,00			2000	2,54	5.080,00
		2500	2,07	5.175,00			2500	2,50	6.250,00
		3000	2,04	6.120,00			3000	2,48	7.440,00
		4000	2,01	8.040,00			4000	2,44	9.760,00
5000	1,98	9.900,00	5000	2,42	12.100,00				

A3 Magnum					Sottobicchieri			
b	h	pz	Cad	Euro Tot	diam.	pz	Cad	Euro Tot
330 mm	450 mm	100	10,26	1.026,00	90 mm	250	2,18	545,00
		250	6,65	1.662,50		500	1,29	645,00
		500	5,28	2.640,00		750	1,00	750,00
		750	4,69	3.517,50		1000	0,85	850,00
		1000	4,28	4.280,00		1500	0,70	1.050,00
		1500	4,12	6.180,00		2000	0,62	1.240,00
		2000	4,04	8.080,00		2500	0,57	1.425,00
		2500	3,99	9.975,00		3000	0,54	1.620,00
		3000	3,95	11.850,00		4000	0,50	2.000,00
		4000	3,91	15.640,00		5000	0,47	2.350,00
5000	3,89	19.450,00	7500	0,42	3.150,00			

Prezzi espressi in € iva esclusa